

ELEKTRA

DIGI2 DIGI2p



electronic
temperature controller

Installation manual  UK 

Instrukcja montażu  PL



The ELEKTRA DIGI2 (DIGI2P) has been designed to offer you both comfort and energy savings. It allows you to programme and adjust the heating or air conditioning to 3 temperature levels.

- **Comfort Temperature:** this is the temperature for the hours that the (room/home) is occupied.
- **Reduced Temperature:** this is the temperature when the (room/home) is less occupied or perhaps at night.
- **Frost Protection Temperature:** this is the minimum temperature for long periods of non-occupation. This protects the (room/home) from freezing.

These 3 pre-recorded programmes, and an additional blank programme, allow you to adapt your heating each day to suit your lifestyle.

This manual/leaflet introduces you to the different functions of this temperature controller.

CONTENTS

1. Installing or re-installing the batteries
2. Setting current time and day
3. Temperature setting
4. Programming
5. Programme reading
6. "Auto" automatic mode
7. "Manu" manual mode
8. Temporary temperature modification
9. Prolonged absence mode (Holiday)
10. Installation maintenance signal
11. Control by telephone (DIGI2)
12. Installers guide
13. Technical data

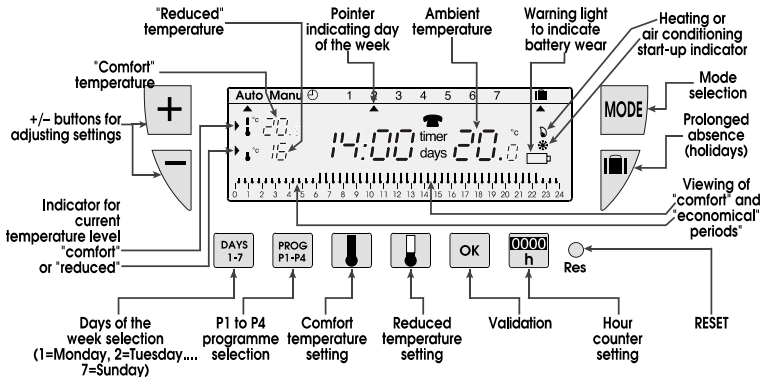

Attention: Before you start programming, first connect the floor sensor (DIGI2p)

1. INSTALLING OR RE-INSTALLING THE BATTERIES

ELEKTRA DIGI2 (DIGI2p) is equipped with a warning light to indicate when the batteries need replacing. As soon as this indicator lights up at the bottom right-hand side of the display panel, replace the batteries (use two 1.5V AA R6 alkaline batteries - life is approximately 18 months): The device remains programmed for 60 seconds while batteries are being replaced.

Before beginning the programming of the device, please slide cover down and press **RES** with the tip of a pen.

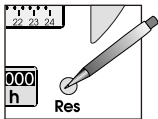

2. SETTING CURRENT TIME AND DAY

When you change the time or the day

- You are putting the device into operation for the first time or
- You have just pressed the **RES** button (see above).
12:00 appears and the pointer ▲ flashes under day 1.

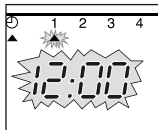

- a) Set the time using the +/- buttons (the numbers run off more quickly when the button is pressed continuously).
- b) Set the current day by pressing several times on the 1-7 button. A pointer ▲ appears under the corresponding day (**1**=Monday, **2**=Tuesday, **3**=Wednesday, etc.).

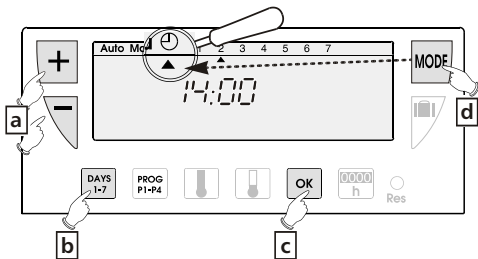

- c) Validate with the **OK** button
- d) If you wish to change the time or the day, press the **MODE** button until the pointer ▲ appears under the clock sign and continue as above for points a, b and c.

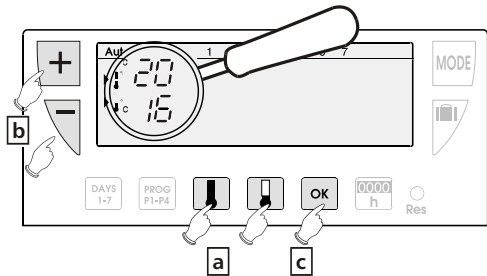

3. TEMPERATURE SETTING

Comfort and reduced temperatures are pre-set:

Comfort = + 20°C

Reduced = + 16°C.

Modification of comfort temperature

- Press the comfort button 
- Modify the temperature with the +/- buttons
- Validate with **OK**

Modification of reduced temperature

- Press the reduced button 
- Modify the temperature with the +/- buttons
- Validate with **OK**

4. PROGRAMMING

You can programme your week according to 4 programme settings:

P1, P2, P3 are pre-recorded and cannot be modified.

P4 is blank and allows you to create a personalized programme varying according to the day of the week.

P1 = Comfort temperature from **6 a.m.** till **11 p.m.**

Reduced temperature from **11 p.m.** till **6 a.m.**



The standard allocation of P1 is to 7 days of the week. If this corresponds to your life style, stay in automatic mode. Otherwise, continue.

P2 = Comfort temperature from **6 a.m.** till **8.30 a.m.** and from **4.30 p.m.** till **11 p.m.**
 Reduced temperature from **8.30 a.m.** till **4.30 p.m.** and from **11 p.m.** till **6 a.m.**



P3 = Comfort temperature from **6 a.m.** till **8.30 a.m.**, from **11.30 a.m.** till **1.30 p.m.**
 and from **4.30 p.m.** till **11 p.m.**
 Reduced temperature from **8.30 a.m.** till **11.30 a.m.**, from **1.30 p.m.** till **4.30 p.m.**
 and from **11 p.m.** till **6 a.m.**



P4 = Blank programme allowing you to create 3 comfort temperature periods and 3 reduced periods for each day of the week.

Selection of an existing P1, P2 or P3 programme for a day of the week.

Attention:

In programming mode all modifications are automatically validated.

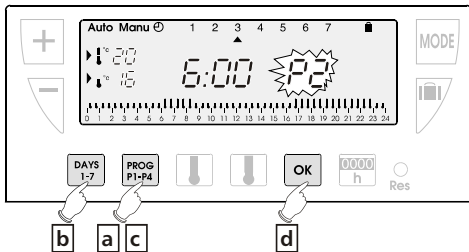

Example - P2 for Wednesday

- a) Press the **PROG P1-4** button to go into programming mode. The N° of the programme assigned to the day flashes on the right-hand side of the display panel.
- b) Press the **DAYS 1-7** button until the pointer ▲ appears under the day you wish to programme (Wednesday in our example).
- c) Press the **PROG P1-P4** button until the **P2** programme number flashes in the right side of the screen.
- d) Press the **OK** button to validate. The following day is automatically proposed.



Creating a P4 programme:

A 24-hour profile composed of 48 thermometers at the bottom of the display panel allows your programme composition to be easily viewed.

-  A half-empty thermometer corresponds to 30 minutes at reduced temperature.
-  A full thermometer corresponds to 30 minutes at comfort temperature.

Example: Programming 3 temperature periods for Friday:



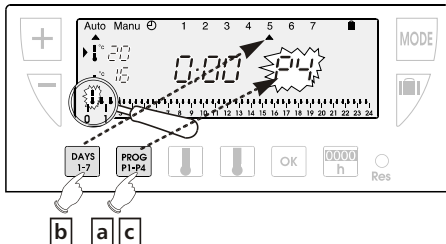

6 a.m. till **8 a.m.**, noon till **2 p.m.** and **6 p.m.** till **10 p.m.**

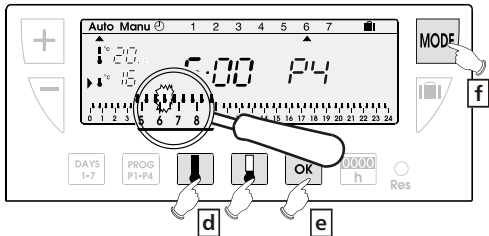

- From the **Auto** mode press the **PROG P1-P4** button
- Press the **DAYS 1-7** button until a pointer ▲ appears under the day you wish to programme (Friday in our example).
- Press the **PROG P1-P4** button until the **P4** programme number flashes in the right side of the screen. Your display panel indicates time as **00:00** and the first thermometer flashes on the 24-hour profile.



d) Press the button  several times to obtain **6:00**. The time displayed advances by 30 minutes for each short press. Continuous pressing accelerates the time run-off.

- Press the button  several times to obtain **8:00**.
- Press the button  several times to obtain **12:00**.
- Press the button  several times to obtain **14:00**.
- Press the button  several times to obtain **18:00**.
- Press the button  several times to obtain **22:00**.

If you make a mistake (e.g. **11:30** instead of **12:00**) use the **+** and **-** buttons to advance or return and correct with the  and  thermometer buttons.

- e) Press the **OK** button. The following day automatically appears.
- f) Press **MODE** to return to automatic mode.

5. PROGRAMME READING

You can check your programming.

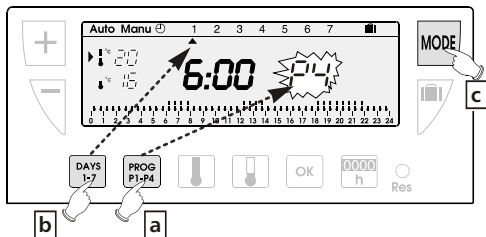

- From **Auto** mode press the **PROG P1-P4** button.
- With the **DAYS 1-7** button select the day from 1 to 7 and check your programming on the 24-hour profile at the bottom of the display panel (see example above).
- Press **MODE** to return to automatic mode.

6. "Auto" AUTOMATIC MODE

You pass into automatic mode by pressing the **MODE** button until the pointer ▲ appears under **Auto**. In automatic mode the clock thermostat adapts to your life style by running the programs you have selected.

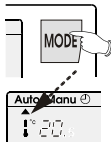

7. "Manu" MANUAL MODE

Manual mode transforms your device into a simple temperature controller. It allows you to maintain a constant temperature in your dwelling (set to a temperature of between 5°C and 30°C).

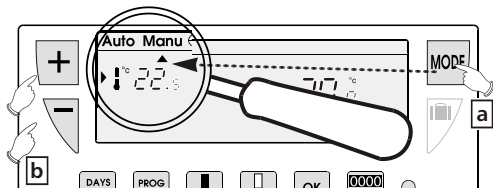

- Press the **MODE** button to position the pointer ▲ under **Manu**.
- Press **+** or **-** to adjust to the desired temperature (for instance 22.5°C).

To quit the **Manu** mode, press **MODE** and re-position the pointer ▲ under **Auto**.

8. TEMPORARY TEMPERATURE MODIFICATION

In automatic mode this very useful function allows you to modify ambient temperature temporarily.

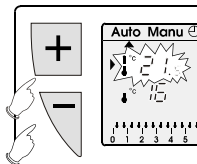

- To increase the temperature, press the + button (several times, if necessary).
- To decrease the temperature press the – button (several times, if necessary).

The current temperature level indicator (comfort or reduced) will begin flashing. This modification ends with the next change in programmed temperature. To return to the initial programme press **MODE** and re-position the pointer ▲ under **Auto**.

The current temperature level indicator (comfort or reduced) will stop flashing when the temporary modification comes to the end.

9. PROLONGED ABSENCE MODE (HOLIDAY)

This mode protects your home from freezing by maintaining a minimum adjustable temperature in your home during your absence **(from 1 to 99 days)**.

You can programme the period that your home will be unoccupied so that the temperature can rise for your return.

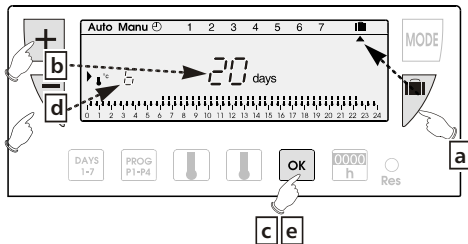

-
- a) Press the case button .
 - b) Set the length of your absence in days (from 1 to 99 days) with the **+** and **-** buttons. The current day counts as one.
 - c) Validate with the **OK** button.
 - d) Set the desired temperature level during your absence with the **+** and **-** buttons.
 - e) Validate with the **OK** button.

Remain in this mode.

To cancel and return to automatic mode, press **MODE**.

10. INSTALLATION MAINTENANCE SIGNAL

This mode allows you either:

- to compare your heating or air conditioning consumption from one year to the next (by comparing the number of running hours);
- to take steps for regular maintenance (change of air conditioning filter, device cleaning).

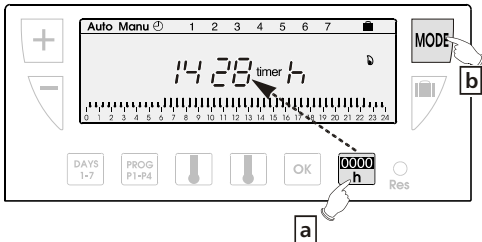
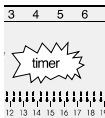

Counting running hours

- a) Press the **00:00** button. The display panel will indicate the number of hours your burner, air conditioning, ventilator-convector, etc. (depending of the type of device controlled) has been running from the moment the batteries were inserted. (By pressing once on **+** or **-** you return the counter to zero.)
- b) Press **MODE** to return to automatic mode.

Programming the regular servicing of your installation.

- a) Press the **00:00** time button.
- b) Set the number of running hours after which the warning signal should flash using the **+** and **-** buttons.
- c) Validate with the **OK** button: The count-down begins. The message **TIMER** will appear at the end of the count-down warning you that servicing is required.

11. CONTROL BY TELEPHONE

(only ELEKTRA DIGI2)

ELEKTRA DIGI2 is equipped with an input port for heating control by telephone. An additional device for telephone control, required for this function, can be connected by the installer. The telephone symbol flashes and your heating passes automatically to the anti-freezing temperature (stable 6°C) when the telephone control sensor is activated.

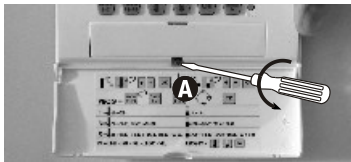

12. INSTALLERS GUIDE

MAKE SURE that power is cut off BEFORE installation. The wiring system diagram does not show the circuit protection. Installation should only be carried out by a professional with the appropriate qualifications, and must comply with all current standards.



The ELEKTRA DIGI2 (with air sensor) should be installed at least 1.50 m above the ground on an inside wall, protected from direct sunlight, and protected from any heat source (television, lamps etc) and draughts.

- a) Slide the cover down and unscrew screw.
- b) Carefully take out the front face.
- c) Fix the base to the wall and connect the device according the diagram below.
- d) Replace the front cover and screw in screw again.

Telephone remote control (ELEKTRA DIGI2)
or floor temperature sensor (ELEKTRA DIGI2p)

Contact mode (between terminals 4 and 5) = anti-freezing (+6°C)
The type of contact should be adapted to low level connection
(e.g. gold-gilded contact).

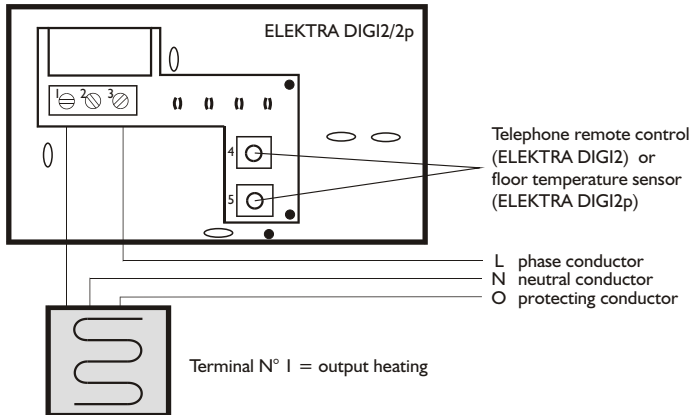

13. TECHNICAL DATA

- Comfort temperature range: +5 ÷ +30°C
- Economical temperature range: +5 ÷ +30°C
- Manual work mode temp. range: +5 ÷ +30°C
- Anti-freezing temperature: stable +6°C
- Displayed environment temperature range: 0 ÷ +40°C
- Histeresis: < 0,3 K
- Power supply: 2 alkaline batteries AA (R6)
- Max. load: 8A, 230 V ~
- Work temperature: 0 ÷ +50°C
- Store temperature: -10 ÷ +65°C
- Humidity: max 85% in temperature +27°C
- Protection: IP 30
- Insulation class: II (according to EN 60730)
- Connection: bolt terminals max 2,5 mm²

ELEKTRA

ul. Marynarska 14
02-674 Warszawa, Poland
tel.(+48 22) 843 32 82
fax(+48 22) 843 47 52
e-mail: office@elektra.eu
www.elektra.eu

SERVICE

ul. Świętojerska 12
00-236 Warszawa, Poland
tel.(+48 22) 831 20 35
service@elektra.eu.



ELEKTRA

DIGI2/DIGI2p

ELEKTRA

DIGI2 DIGI2p



elektroniczny
regulator temperatury

Installation manual  UK

Instrukcja montażu  PL 



ELEKTRA DIGI2 oraz ELEKTRA DIGI2p zapewnią użytkownikowi komfort i oszczędność energii. Umożliwiają zaprogramowanie i utrzymywanie temperatury ogrzewania lub klimatyzacji w jednym z 3 wariantów:

- **Temperatura komfortowa** stosowana podczas obecności użytkowników.
- **Temperatura obniżona** stosowana podczas nieobecności użytkowników lub w nocy.
- **Ochrona przed zamarzaniem** minimalna temperatura stosowana podczas dłuższych nieobecnościach użytkowników. Chroni mieszkanie przed zamarznięciem.

Trzy fabrycznie wpisane do pamięci regulatora programy i jeden dodatkowy (utworzony przez użytkownika) umożliwiają dostosowanie temperatury do pory dnia w tygodniu w zależności od potrzeb.

SPIS TREŚCI

1. Wymiana baterii
2. Ustawianie aktualnego czasu i dnia
3. Ustawianie temperatury
4. Programowanie
5. Odczytywanie programu
6. "Auto" - tryb pracy automatycznej
7. "Manu" - tryb pracy ręcznej
8. Chwilowa zmiana temperatury
9. Tryb przedłużonej nieobecności (program wakacyjny)
10. Sygnał konserwacji instalacji
11. Sterowanie przez telefon (dotyczy tylko ELEKTRA DIGI2)
12. Instalacja
13. Dane techniczne

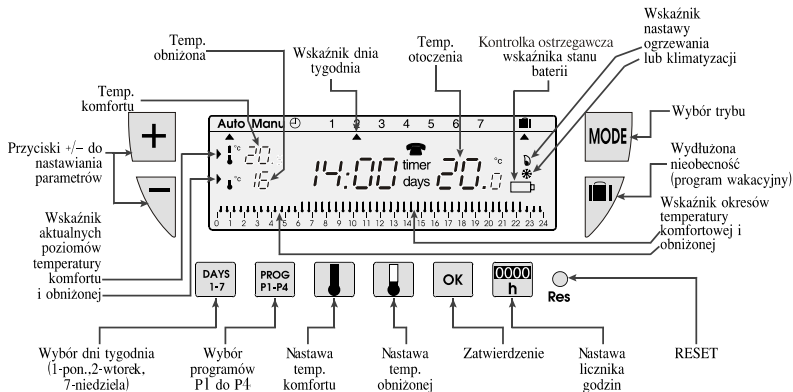

Uwaga! Przed przystąpieniem do programowania należy podłączyć czujnik podłogowy (Dotyczy tylko DIGI2p).

1. WYMIANA BATERII

ELEKTRA DIGI2 i ELEKTRA DIGI2p wyposażone są w kontrolkę sygnalizującą konieczność wymiany baterii. Jeżeli w dolnej, prawej stronie wyświetlacza pojawi się symbol baterii, należy je wymienić (najlepiej użyć baterii alkalicznych 1,5V AA LR6 - czas pracy ok. 16 miesięcy).

Regulatory pozostają zaprogramowane przez ok. 60 sekund podczas wymiany baterii.

Przed rozpoczęciem programowania regulatorów należy otworzyć pokrywę i nacisnąć **RES** np. wkładem długopisu.

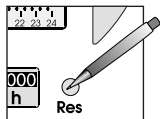

2. USTAWIANIE AKTUALNEGO CZASU I DNIA

Programowanie urządzenia po raz pierwszy, albo w przypadku zmiany czasu lub dnia.

- Należy nacisnąć przycisk **RES** (jak w punkcie 1).
- Na wyświetlaczu pojawią się migające symbole:
12:00 oraz ▲.

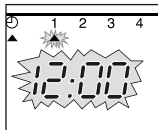

- a) Czas ustawiamy używając przycisków **+** i **-** (cyfry będą zmieniać się szybciej, jeżeli przycisk będzie przytrzymany ciągle).
- b) Aktualny dzień ustawiamy naciskając kilkakrotnie przycisk od **1** do **7**. Wskaźnik ▲ pojawi się pod odpowiednim dniem (**1** = poniedziałek, **2** = wtorek, **3** = środa itd.).

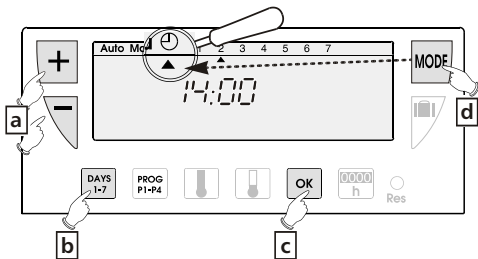

- c) Zachować poprzez naciśnięcie **OK**.
- d) W celu zmiany czasu lub dnia, należy naciskać przycisk **MODE** tak długo, aż wskaźnik ▲ pojawi się pod znakiem zegara. Następnie postępować jak wyżej dla punktów a, b i c.

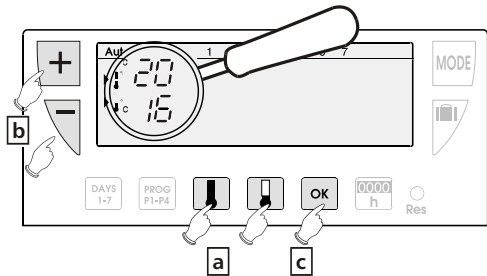

3. USTAWIANIE TEMPERATURY

Temperatura komfortowa i obniżona są ustawione fabrycznie:

Temp. komfortowa = + 20°C

Temp. obniżona = + 16°C

Modyfikacja temp. komfortowej:

- Nacisnąć przycisk 
- Zmienić temperaturę przy pomocy przycisków + i -
- Zachować poprzez naciśnięcie **OK**.

Modyfikacja temp. obniżonej:

- Nacisnąć przycisk 
- Zmienić temperaturę przy pomocy przycisków + i -
- Zachować poprzez naciśnięcie **OK**.

4. PROGRAMOWANIE

Poszczególnym dniom tygodnia można przyporządkować poniższe programy:

P1, P2, P3 są fabrycznie zapisane i nie mogą być zmienione.

P4 jest programem dodatkowym, tworzonym przez użytkownika.

P1 = Temp. komfortowa od **6:00** do **23:00**
Temp. obniżona od **23:00** do **6:00**



Program P1 ustawiony jest standardowo dla całego tygodnia i jeśli odpowiada użytkownikowi, może pozostać w trybie pracy automatycznej.

P2 = Temp. komfortowa od **6:00** do **8:30** i od **16:30** do **23:00**
 Temp. obniżona od **8:30** do **16:30** i od **23:00** do **8:00**



P3 = Temp. komfortowa od **6:00** do **8:30**, od **11:30** do **13:30** i od **16:30** do **00:00**
 Temp. obniżona od **8:30** do **11:30**, od **13:30** do **16:30**, i od **00:00** do **6:00**



P4 = Program dodatkowy umożliwiający stworzenie przez użytkownika 3 przedziałów czasowych temperatury komfortowej i 3 przedziałów temperatury obniżonej. Program P4 może być kształtowany dla każdego dnia tygodnia.

Wybór istniejących programów (P1, P2 lub P3) dla określonego dnia tygodnia

Uwaga!

W trybie programowania wszystkie zmiany są automatycznie zachowywane.

Przykład: P2 w środę

- Nacisnąć przycisk **PROG P1-P4**, aby przejść w tryb programowania. Numer programu danego dnia miga z prawej strony wyświetlacza.
- Nacisnąć przycisk **DAYS 1-7** kilkakrotnie do momentu, aż wskaźnik ▲ pojawi się pod określonym dniem (w tym przypadku środa).
- Nacisnąć przycisk **PROG P1-P4** kilkakrotnie do chwili, kiedy numer **P2** programu zacznie migać na wyświetlaczu.
- Nacisnąć przycisk **OK** w celu zachowania. Automatycznie zostanie zaproponowany następny dzień do programowania.

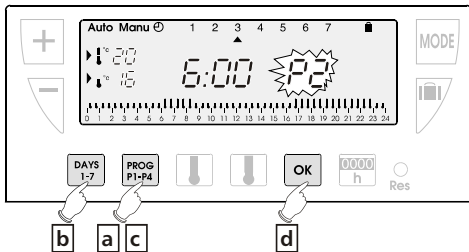

Tworzenie programu P4:

24-godzinny wskaźnik składający się z 48 symboli termometrów, widoczny w dolnej części wyświetlacza umożliwia wprowadzenie czytelnego, osobistego programu.

- Termometr w połowie wypełniony odpowiada 30 minutom temp. obniżonej.
- Termometr całkowicie wypełniony odpowiada 30 minutom temp. komfortowej.
- Termometr całkowicie pusty odpowiada 30 minutom temp. komfortowej.

Przykład: Zaprogramowanie 3 przedziałów temperatury komfortowej dla piątku:
od 6:00 do 8:00, od 12:00 do 14:00 i od 18:00 do 22:00.

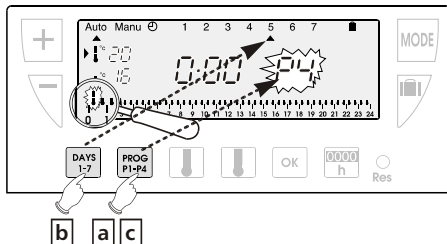

- Nacisnąć przycisk **PROG P1-P4**, aby wyjść z trybu **Auto** i przejść w tryb programowania.
- Nacisnąć przycisk **DAYS 1-7** kilkakrotnie, do momentu, aż wskaźnik ▲ pojawi się pod określonym dniem (w tym przypadku piątek).
- Nacisnąć przycisk **PROG P1-P4** kilkakrotnie, do momentu, aż symbol **P4** zacznie migać na wyświetlaczu. Wyświetlacz wskaże czas **0:00**, a termometr wskaźnika oraz napis **P4** zaczną migać.

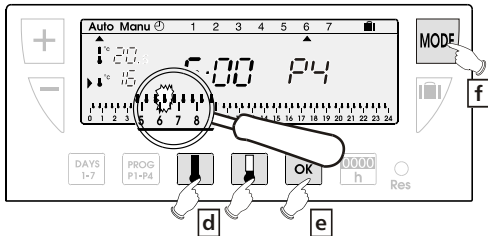

d) Nacisnąć przycisk  kilkakrotnie, aby otrzymać **6:00**. Każde naciśnięcie, to przesunięcie o 30 minut. Przytrzymanie przycisku przyspiesza ustawienie czasu.

- Nacisnąć przycisk  kilkakrotnie, aby otrzymać **8:00**
- Nacisnąć przycisk  kilkakrotnie, aby otrzymać **12:00**
- Nacisnąć przycisk  kilkakrotnie, aby otrzymać **14:00**
- Nacisnąć przycisk  kilkakrotnie, aby otrzymać **18:00**
- Nacisnąć przycisk  kilkakrotnie, aby otrzymać **22:00**

W przypadku pomyłki (np. 11:30 zamiast 12:00) - należy użyć przycisków **+** i **-** oraz z symbolami termometrów.

e) Nacisnąć przycisk **OK**.

Automatycznie zostanie zaproponowany następny dzień do programowania.

f) Nacisnąć przycisk **MODE**, aby powrócić do trybu pracy automatycznej.

5. ODCZYTYWANIE PROGRAMU

Użytkownik może sprawdzić aktualny program.

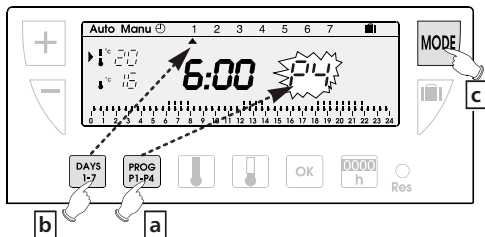

- Nacisnąć przycisk **PROG P1-P4** kilkakrotnie, aby wyjść z trybu **Auto** i przejść w tryb programowania.
- Przyciskiem **DAYS 1-7** wybierać dzień od **1** do **7** oraz sprawdzać program (wskaźnik składa się z 48 symboli termometrów, widoczny w dolnej części wyświetlacza).
- W celu powrotu do trybu pracy automatycznej należy nacisnąć przycisk **MODE**.

6. „Auto” - TRYB PRACY AUTOMATYCZNEJ

Nacisnąć przycisk **MODE** kilkakrotnie, urządzenie przejdzie w tryb pracy automatycznej (pojawia się wskaźnik ▲ pod napisem **Auto**). Regulatory ELEKTRA DIGI2 i ELEKTRA DIGI2p realizują program wybrany przez użytkownika.

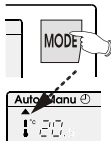

7. „Manu” - TRYB PRACY RĘCZNEJ

Przekształca urządzenie w zwykły regulator i umożliwia utrzymanie stałej temperatury w mieszkaniu (w zakresie: od +5 do +30°C).

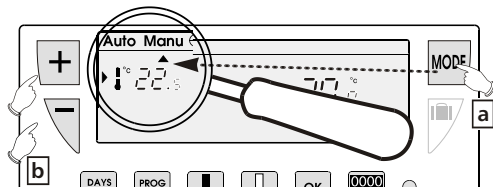

- a) Nacisnąć przycisk **MODE**, żeby wskaźnik ▲ znalazł się pod napisem **Manu**.
- b) Nacisnąć **+** lub **-**, aby nastawić temperaturę (np. +22,5°C).

W celu powrotu do trybu pracy automatycznej należy nacisnąć przycisk **MODE** kilkakrotnie, aby wskaźnik ▲ znalazł się pod napisem **Auto**.

8. CHWILOWA ZMIANA TEMPERATURY

Funkcja ta umożliwia, w trybie pracy automatycznej, chwilową modyfikację temperatury.

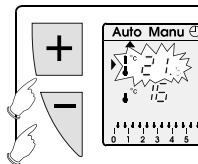

- Aby podnieść temperaturę, należy nacisnąć przycisk + (kilkakrotnie, jeśli zajdzie potrzeba).
- Aby obniżyć temperaturę, należy nacisnąć przycisk - (kilkakrotnie, jeśli zajdzie potrzeba).

Wskaźnik aktualnej temperatury (komfortowej lub obniżonej) zacznie migać. W celu powrotu do poprzedniego programu należy naciskać przycisk **MODE** kilkakrotnie, aby wskaźnik ▲ znalazł się pod napisem **Auto**.

Wskaźnik aktualnej temperatury (komfortowej lub obniżonej) przestanie migać, kiedy zakończy się zmiana.

9. TRYB PRZEDŁUŻONEJ NIEOBECNOŚCI (PROGRAM WAKACYJNY)

Utrzymuje minimalną temperaturę w mieszkaniu podczas nieobecności domowników **(od 1 do 99 dni)**.

Umożliwia zaprogramowanie czasu nieobecności domowników tak, aby temperatura wzrosła przed ich powrotem.

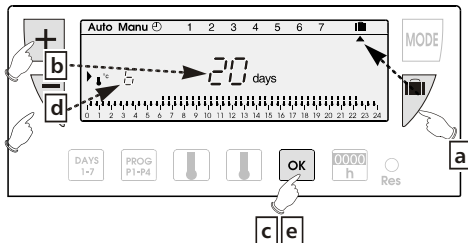

- a) Nacisnąć przycisk 
- b) Ustawić długość nieobecności domowników (od 1 do 99 dni) przyciskami + lub -. Aktualny dzień liczy się jako jeden.
- c) Zachować poprzez naciśnięcie przycisku **OK**.
- d) Ustawić żądany poziom temperatury podczas nieobecności przyciskami + lub -.
- e) Zachować poprzez naciśnięcie przycisku **OK**.

Pozostań w tym trybie.

W celu wykasowania programu wakacyjnego i powrotu do trybu pracy automatycznej należy nacisnąć przycisk **MODE** kilkakrotnie, aby wskaźnik ▲ znalazł się pod napisem **Auto**.

10. SYGNAŁ KONSERWACJI INSTALACJI

Ten tryb umożliwia:

- Porównanie kosztów ogrzewania lub klimatyzacji z roku na rok (przez porównanie liczby godzin pracy).
- Przeprowadzanie regularnych konserwacji

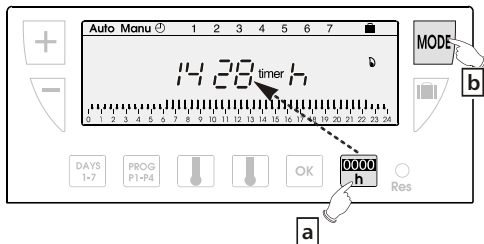
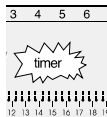

Liczenie godzin pracy

- a) Nacisnąć przycisk **00:00h**. Wyświetlacz wskaże czas pracy urządzenia podłączonego i sterowanego przez ELEKTRA DIGI2 i ELEKTRA DIGI2p (np. grzejnika, ogrzewania podłogowego czy kotła c.o.) liczony od momentu założenia baterii. Stan początkowy licznika (zero) można ustawić poprzez naciśnięcie **+** lub **-**.
- b) Naciskać przycisk **MODE** kilkakrotnie, aby wrócić do trybu pracy automatycznej.

Programowanie regularnej konserwacji instalacji

- a) Nacisnąć przycisk **00:00h**.
- b) Ustawić liczbę godzin pracy, po których sygnał ostrzegawczy powinien migać używając przycisków **+** lub **-**.
- c) Zachować poprzez naciśnięcie przycisku **OK**. Rozpocznie się odliczanie. Wiadomość **TIMER** pojawi się na koniec odliczania informując, że niezbędna jest konserwacja.

11. STEROWANIE PRZEZ TELEFON

(dotyczy tylko ELEKTRA DIGI2)

Regulator ELEKTRA DIGI2 posiada wejście, do którego można podłączyć urządzenie umożliwiające sterowanie telefoniczne. Po uruchomieniu sterowania, na wyświetlaczu zacznie migać symbol telefonu i utrzymywana będzie temperatura ochrony przed zamarzaniem (stałe $+6^{\circ}\text{C}$).



12. INSTALACJA

ELEKTRA DIGI2 powinien być instalowany ok. 1,5 m nad podłogą na ścianie wewnętrznej, chronionej od

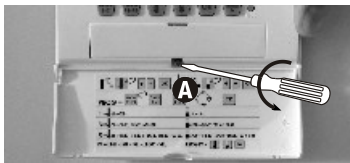

padających promieni słonecznych i innych źródeł ciepła (np. grzejnika, TV, lampy, itp.). Dotyczy to zwłaszcza modelu z czujnikiem powietrznym.

- Otworzyć pokrywę i odkręcić wkręt **A**.
- Ostrożnie zdjąć przednią część obudowy.
- Umocować podstawę do ściany i podłączyć urządzenie według poniższego schematu.
- Założyć przednią część obudowy i przykręcić wkręt **A**.



**Telefoniczne zdalne sterowanie (ELEKTRA DIGI2)
lub podłogowy czujnik temperatury (ELEKTRA DIGI2p)**

Styki zwarte pomiędzy zaciskami 4 i 5 = ochrona przed zamarzaniem (+6°C).

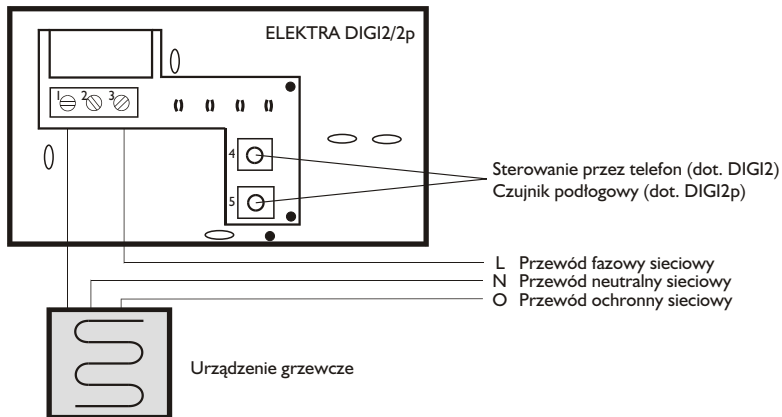

13. DANE TECHNICZNE

- Zakres regulacji temp. komfortowej: od +5 do +30°C
- Zakres regulacji temp. obniżonej: od +5 do +30°C
- Zakres regulacji temp. dla programu wakacyjnego: od +5 do +30°C
- Ochrona przed zamarzaniem: stała +6°C
- Wyświetlana temp. otoczenia w zakresie: od 0 do +40°C
- Histereza: < 0,3 K
- Zasilanie: 2 standardowe baterie alkaliczne 1,5V AA (R6)
- Obciążenie styków: 8(3) A, 230 V AC
- Temperatura pracy: od 0 do +50°C
- Temperatura przechowywania: od -10 do +65°C
- Wilgotność: max 85% w temp. +27°C
- Stopień ochrony: IP 30
- Klasa izolacji: II (wg normy EN 60730)
- Podłączenie: zaciski śrubowe max 2,5 mm²

ELEKTRA

DIGI2/DIGI2p

KARTA GWARANCYJNA

Wypełnia punkt sprzedaży

data sprzedaży _____

pieczętka firmowa

CENTRALA I BIURO PROJEKTOWE

02-674 Warszawa, ul. Marynarska 14
tel. 0 22 843 32 82, fax 0 22 843 47 52
www.elektra.pl e-mail: info@elektra.pl

SERWIS

00-236 Warszawa, ul. Świętojerska 12
tel. 0 22 831 20 35, fax 0 22 831 20 35
e-mail: serwis@elektra.pl

W naszej ofercie znajdziesz:

ogrzewanie podłogowe, przewody i maty grzejne,
regulatory temperatury, samoregulujące przewody grzejne,
systemy zabezpieczające przed mrozem,
przewody grzejne do zastosowań w przemyśle,
grzejniki konwekcyjne, suszarki i grzejniki łazienkowe,
ogrzewacze akumulacyjne, ogrzewacze wody,
wentylacja z odzyskiem ciepła, centralne odkurzacze

